

男子シングルス6年 決勝トーナメント

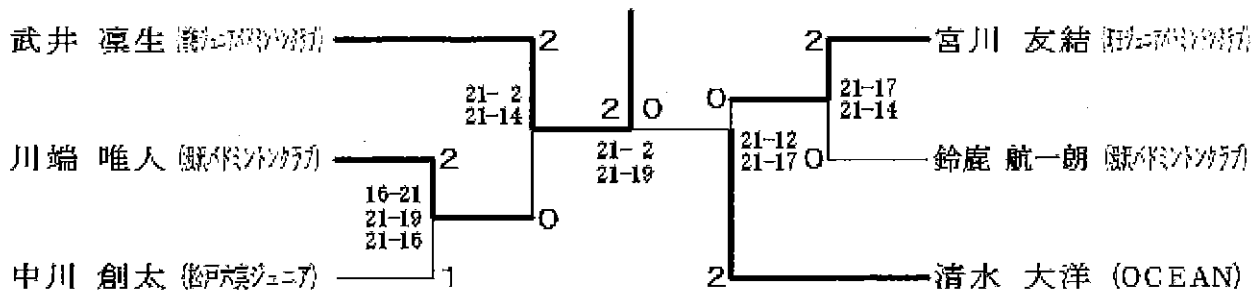

戻る

男子シングルス6年 Aブロック	武井	関根	大浦	順位
武井 凜生 (青梅ジュニアバドミントンクラブ)		○ 21- 2 21- 2	○ 21- 9 21- 7	1
関根 大樹 (ひらつかジュニアバドミントンクラブ)	× 2-21 2-21		× 11-21 6-21	3
大浦 倫太郎 (大和ジュニア)	× 9-21 7-21	○ 21-11 21- 6		2

男子シングルス6年 Bブロック	平井	清水	富山	順位
平井 統也 (町田ジュニアバドミントンクラブ)		× 1-21 9-21	○ 21-18 21-15	2
清水 大洋 (OCEAN)	○ 21- 1 21- 9		○ 21- 6 21- 7	1
富山 春季 (青梅ジュニアバドミントンクラブ)	× 18-21 15-21	× 6-21 7-21		3

男子シングルス6年 Cブロック	堂菌	阿部	宮川	順位
堂菌 泰成 (汲沢バドミントンクラブ)		○ 21-17 20-21 21-17	× 8-21 21-16 10-21	2
阿部 朔弥 (大清水)	× 17-21 21-20 17-21		× 12-21 10-21	3
宮川 友結 (町田ジュニアバドミントンクラブ)	○ 21- 8	○ 21-12 21-10		1

	16-21 21-10			
--	----------------	--	--	--

男子シングルス6年 Dブロック	中川	棚田	森角	順位
中川 創太 (松戸六実ジュニア)		○ 21-16 21-18	○ 21- 6 21- 4	1
棚田 光翔 (羽 桜)	× 16-21 18-21		○ 21- 5 21- 7	2
森角 拓海 (大和ジュニア)	× 6-21 4-21	× 5-21 7-21		3

男子シングルス6年 Eブロック	川端	江面	岩崎	順位
川端 唯人 (汲沢バドミントンクラブ)		○ 21- 7 13-21 21-11	○ 21- 5 21- 5	1
江面 孝紀 (青梅ジュニアバドミントンクラブ)	× 7-21 21-13 11-21		○ 21- 4 21- 8	2
岩崎 拓翔 (青葉ジュニアバドミントンクラブ)	× 5-21 5-21	× 4-21 8-21		3

男子シングルス6年 Fブロック	芳野	鈴鹿	永山	順位
芳野 樹弥 (大和ジュニア)		× 10-21 5-21	○ - X	2
鈴鹿 航一朗 (汲沢バドミントンクラブ)	○ 21-10 21- 5		○ - X	1
永山 天翔 (Teamさくらんぼジュニア)	× X-	× X-		3

戻る

男子シングルス5年 決勝トーナメント

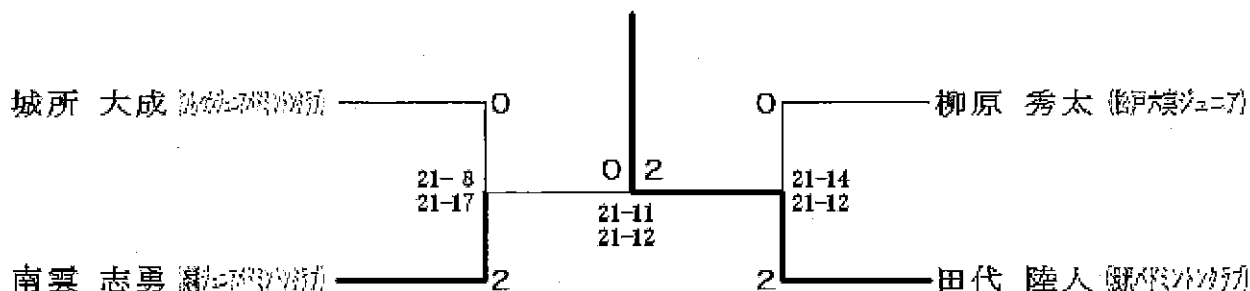

戻る

男子シングルス5年 Aブロック	瀬戸	橋村	城所	順位
瀬戸 聡太 (NP神奈川)		○ -X	× 14-21 15-21	2
橋村 優翔 (小平ジュニアバドミントンクラブ)	× X-		× X-	3
城所 大成 (ひらつかジュニアバドミントンクラブ)	○ 21-14 21-15	○ -X		1

男子シングルス5年 Bブロック	田代	鹿島	松浦	順位
田代 陸人 (汲沢バドミントンクラブ)		○ 21- 7 21- 5	○ 21- 6 21- 7	1
鹿島 諒 (海老名市)	× 7-21 5-21		○ 21-14 12-21 21-12	2
松浦 航志 (小平ジュニアバドミントンクラブ)	× 6-21 7-21	× 14-21 21-12 12-21		3

男子シングルス5年 Cブロック	古賀	柳原	桜庭	順位
古賀 悠斗 (ひらつかジュニアバドミントンクラブ)		× 13-21 2-21	× 10-21 15-21	3
柳原 秀太 (松戸六実ジュニア)	○ 21-13 21- 2		○ 21- 6 21- 3	1
桜庭 弘陽 (青葉ジュニアバドミントンクラブ)	○ 21-10 21-15	× 6-21 3-21		2

男子シングルス5年 Dブロック	南雲	江口	北地	順位
南雲 志勇 (綾瀬ジュニアバドミントンクラブ)		○ 21-19 21-13	○ 21-15 21- 2	1
江口 幸輝 (大清水)	× 19-21 13-21		○ 21-10 21- 4	2
北地 悠人 (小平ジュニアバドミントンクラブ)	× 15-21 2-21	× 10-21 4-21		3

[戻る](#)

男子シングルス4年 決勝トーナメント

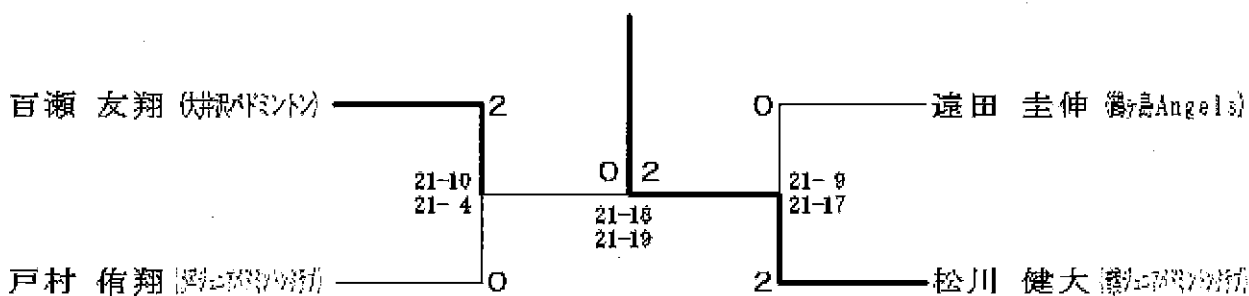

戻る

男子シングルス4年 Aブロック	百瀬	山下	鈴鹿	順位
百瀬 友翔 (大井沢バドミントン)		○ 21- 9 21-12	○ 21- 9 21- 2	1
山下 晃永 (小平ジュニアバドミントンクラブ)	× 9-21 12-21		○ 21- 8 21- 9	2
鈴鹿 航未 (汲沢バドミントンクラブ)	× 9-21 2-21	× 8-21 9-21		3

男子シングルス4年 Bブロック	松川	馬場	関根	順位
松川 健大 (青葉ジュニアバドミントンクラブ)		○ 21- 5 21- 9	○ 16-21 21-17 21- 8	1
馬場 慶太 (大清水)	× 5-21 9-21		× 9-21 17-21	3
関根 翔太 (青梅ジュニアバドミントンクラブ)	× 21-16 17-21 8-21	○ 21- 9 21-17		2

男子シングルス4年 Cブロック	後藤	銘苅	遠田	順位
後藤 優陽 (町田ジュニアバドミントンクラブ)		○ 21-14 21-20	× 5-21 19-21	2
銘苅 逸希 (NP神奈川)	× 14-21 20-21		× 9-21 13-21	3
遠田 圭伸 (鶴ヶ島Angels)	○ 21- 5 21-19	○ 21- 9 21-13		1

男子シングルス4年 Dブロック	狩野	戸村	日出	順位
狩野 源貴 (若草Jr. B. C.)		× 5-21 7-21	× 8-21 2-21	3
戸村 侑翔 (小平ジュニアバドミントンクラブ)	○ 21- 5 21- 7		○ 21-17 21-20	1
日出 和寿 (汲沢バドミントンクラブ)	○ 21- 8 21- 2	× 17-21 20-21		2

[戻る](#)

男子シングルス3年以下 決勝トーナメント

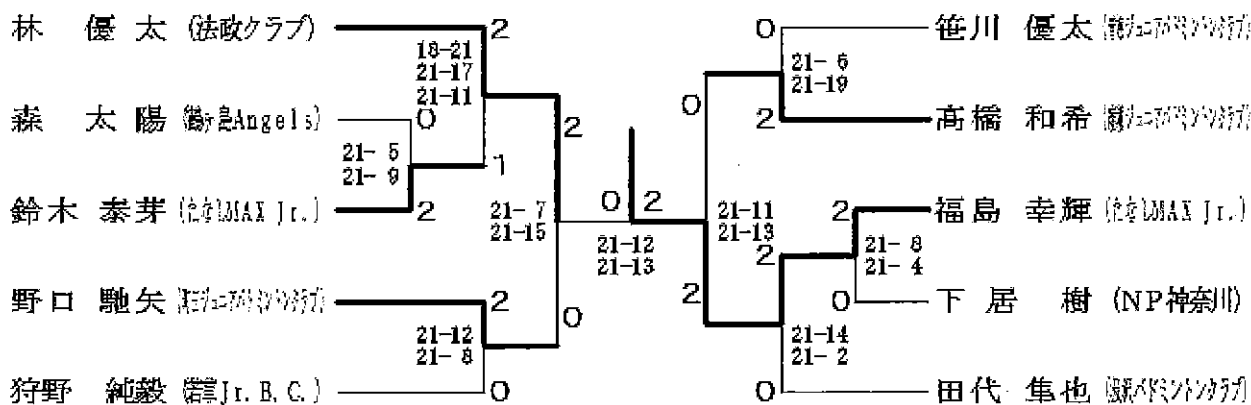

戻る

男子シングルス3年以下 Aブロック	梁川	和川	小林	林	順位
梁川 理久 (NP神奈川)		○ 21-16 21-13	× 21-18 11-21 18-21	× 7-21 9-21	3
和川 竜也 (小平ジュニアバドミントン クラブ)	× 16-21 13-21		× 6-21 17-21	× 14-21 7-21	4
小林 和真 (大井沢バドミントン)	○ 18-21 21-11 21-18	○ 21- 6 21-17		× 19-21 9-21	2
林 優太 (法政クラブ)	○ 21- 7 21- 9	○ 21-14 21- 7	○ 21-19 21- 9		1

男子シングルス3年以下 Bブロック	川野辺	田代	川崎	藤城	順位
川野辺 友太 (小平ジュニアバドミントン クラブ)		× 4-21 6-21	× 0- 2	× 14-21 14-21	4
田代 隼也 (汲沢バドミントンクラブ)	○ 21- 4 21- 6		○ 21- 7 21- 9	○ 21- 5 21- 6	1
川崎 航生 (NP神奈川)	○ 2- 0	× 7-21 9-21		○ 21-10 21- 7	2
藤城 武之輔 (たなしMAX Jr.)	○ 21-14 21-14	× 5-21 6-21	× 10-21 7-21		3

男子シングルス3年以下 Cブロック	笹川	公文	越野	順位
笹川 優太 (青梅ジュニアバドミントンクラブ)		○ 21-17 21-12	○ 21-12 21- 2	1
公文 翔虎 (NP神奈川)	× 17-21 12-21		○ 21- 9 21- 6	2
越野 進之輔 (汲沢バドミントンクラブ)	× 12-21 2-21	× 9-21 6-21		3

男子シングルス3年以下 Dブロック	松下	萩原	狩野	順位
松下 統哉 (汲沢バドミントンクラブ)		○ -X	× 20-21 17-21	2
萩原 稀羅 (桜川Jr. バドミントンクラブ)	× X-		× X-	3
狩野 純毅 (若草Jr. B. C.)	○ 21-20 21-17	○ -X		1

男子シングルス3年以下 Eブロック	鈴木	岡村	野口	順位
鈴木 奏向 (大和ジュニア)		○ 21-15 21-15	× 5-21 6-21	2
岡村 陽 (綾瀬ジュニアバドミントンクラブ)	× 15-21 15-21		× 10-21 1-21	3
野口 馳矢 (町田ジュニアバドミントンクラブ)	○ 21- 5 21- 6	○ 21-10 21- 1		1

男子シングルス3年以下 Fブロック	高橋	合田	関戸	順位
高橋 和希 (綾瀬ジュニアバドミントンクラブ)		○ 21- 5 21- 7	○ 21- 7 21- 9	1
合田 拓翔 (たなしMAX Jr.)	× 5-21 7-21		× 3-21 5-21	3
関戸 浩之介 (愛川ジュニアバドミントンクラブ)	× 7-21 9-21	○ 21- 3 21- 5		2

男子シングルス3年以下 Gブロック	福島	関	鈴木	順位
				1

福島 幸輝 (たなしMAX Jr.)		○ 21- 4 21- 4	○ 21- 4 21- 6	
関 煌太郎 (綾瀬ジュニアバドミントンクラブ)	× 4-21 4-21		× 8-21 15-21	3
鈴木 稔秋 (若草 Jr. B. C.)	× 4-21 6-21	○ 21- 8 21-15		2

男子シングルス3年以下 Hブロック	長岡	星野	鈴木	順位
長岡 郁翔 (小平ジュニアバドミントンクラブ)		× 11-21 1-21	× 3-21 7-21	3
星野 諒太 (若草 Jr. B. C.)	○ 21-11 21- 1		× 15-21 1-21	2
鈴木 泰芽 (たなしMAX Jr.)	○ 21- 3 21- 7	○ 21-15 21- 1		1

男子シングルス3年以下 Iブロック	森	椎名	植木	順位
森 太陽 (鶴ヶ島 Angels)		○ 21-13 21-11	○ 21- 5 21-17	1
椎名 倅太郎 (ひらつかジュニアバドミントンクラブ)	× 13-21 11-21		○ 15-21 21-20 21-15	2
植木 竜成 (綾瀬ジュニアバドミントンクラブ)	× 5-21 17-21	× 21-15 20-21 15-21		3

男子シングルス3年以下 Jブロック	下居	植松	原田	順位
下居 樹 (NP神奈川)		○ 21-14 21-10	○ 21- 7 8-21 21- 9	1
植松 汐仁 (鶴ヶ島 Angels)	× 14-21 10-21		○ 21-18 21-19	2
原田 悠任 (羽 桜)	× 7-21 21- 8 9-21	× 18-21 19-21		3

戻る

男子ダブルス6年	松田 宮成	小澤 田中	銘苺 成勢	谷川 田口	順位
松田 波輝 宮成 望 (汲沢バドミントンクラブ)		× 5-21 15-21	× 21-14 20-21 18-21	× 14-21 7-21	4
小澤 陵右 田中 陽太 (綾瀬ジュニアバドミントン クラブ)	○ 21- 5 21-15		○ 21-14 19-21 21- 9	○ 20-21 21- 9 21-11	1
銘苺 拓望 成勢 朝陽 (NP 神奈川)	○ 14-21 21-20 21-18	× 14-21 21-19 9-21		× 8-21 13-21	3
谷川 僚吾 田口 聖也 (松戸六実ジュニア)	○ 21-14 21- 7	× 21-20 9-21 11-21	○ 21- 8 21-13		2

戻る

男子ダブルス5年	青木 篠原	櫻井 生田目	合田 小見山	田中 井上	縄田 坪田	順位
青木 洸明 篠原 仙一 (小平ジュニア バドミントンク ラブ)		○ 21- 9 21-11	○ 21-20 21- 8	× 17-21 21-15 14-21	× 14-21 19-21	3
櫻井 春太郎 生田目 宙 (若草J r. B. C.)	× 9-21 11-21		× 11-21 6-21	× 3-21 9-21	× 8-21 10-21	5
合田 翔太 小見山 和斗 (たなしMAX J r.)	× 20-21 8-21	○ 21-11 21- 6		× 9-21 10-21	× 20-21 17-21	4
田中 一基 井上 大馳 (若草J r. B. C.)	○ 21-17 15-21 21-14	○ 21- 3 21- 9	○ 21- 9 21-10		○ 21-17 16-21 21-20	1
縄田 理玖 坪田 啓佑 (小平ジュニア バドミントンク ラブ)	○ 21-14 21-19	○ 21- 8 21-10	○ 21-20 21-17	× 17-21 21-16 20-21		2

戻る

男子ダブルス4年	大友 皆木	三浦 島岡	齊藤 岡部	順位
大友 光礼 皆木 壮 (法政クラブ)		× 13-21 15-21	○ 21-13 21-15	2
三浦 大地 島岡 直輝 (青葉ジュニアバドミントンクラブ)	○ 21-13 21-15		○ 21-10 21-10	1
齊藤 大和 岡部 翔 (綾瀬ジュニアバドミントンクラブ)	× 13-21 15-21	× 10-21 10-21		3

[戻る](#)

女子シングルス6年 決勝トーナメント

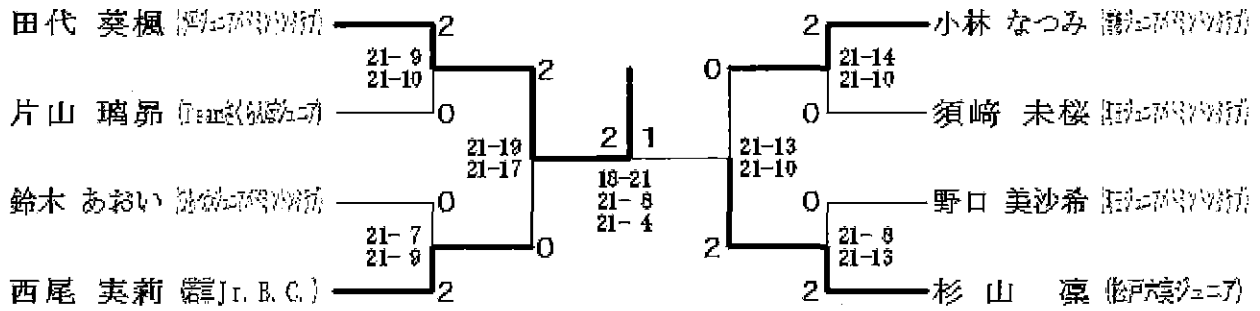

戻る

女子シングルス6年 Aブロック	原田	田代	大木	安田	順位
原田 礼菜 (羽 桜)		×	○	×	3
田代 葵楓 (小平ジュニアバドミントン クラブ)	○ 21- 6 21- 8		○ 21-12 21- 7	○ 21-14 21-10	1
大木 菜々 (若草Jr. B. C.)	×	×		×	4
安田 茉柚 (大和ジュニア)	○ 21- 9 21- 6	×	○ 21-11 21- 9		2

女子シングルス6年 Bブロック	栃平	杉山	小西	関戸	順位
栃平 祈璃 (綾瀬ジュニアバドミントン クラブ)		×	○	×	3
杉山 凜 (松戸六実ジュニア)	○ 21- 5 21- 4		○ 21- 3 21- 1	○ 21- 4 21- 4	1
小西 結菜 (Teamさくらんぼジュニア)	×	×		×	4
関戸 美砂 (愛川ジュニアバドミントン クラブ)	○ 21- 9 21-11	×	○ 21-16 21-10		2

女子シングルス6年 Cブロック	林	小林	梁川	順位
林 李華 (大和ジュニア)		×		3

		18-21 8-21	×	14-21 20-21	
小林 なつみ (青梅ジュニアバドミントンクラブ)	○ 14-21 21-18 21- 8			○ 21-18 21-13	1
梁川 真結 (NP神奈川)	○ 21-14 21-20	×	18-21 13-21		2

女子シングルス6年 Dブロック	竹内	小林	西尾	順位
竹内 杏 (Teamさくらんぼジュニア)		×	×	3
小林 和佳菜 (大井沢バドミントン)	○ 21- 9 21- 7		×	2
西尾 実莉 (若草Jr. B. C.)	○ 21- 4 21- 9	○ 21- 9 21-13		1

女子シングルス6年 Eブロック	齊藤	鈴木	斉藤	順位
齊藤 綾乃 (綾瀬ジュニアバドミントンクラブ)		×	×	3
鈴木 あおい (ひらつかジュニアバドミントンクラブ)	○ 21- 1 21- 0		○ 21-11 21-10	1
斉藤 未来 (町田ジュニアバドミントンクラブ)	○ 21- 9 21- 7	×		2

女子シングルス6年 Fブロック	藤原	梶井	須崎	順位
藤原 りさ (大清水)		○ 21-11 21-13	×	2
梶井 日出美 (綾瀬ジュニアバドミントンクラブ)	×		×	3
須崎 未桜 (町田ジュニアバドミントンクラブ)	○ 21-10 21-15	○ 21- 4 21- 5		1

女子シングルス6年 Gブロック	野口	川崎	小宮山	順位
				1

野口 美沙希 (町田ジュニアバトミントクラブ)		○ 21-18 21-16	○ 21-12 21- 8	
川崎 希 (大和ジュニア)	× 18-21 16-21		○ 21-10 21-15	2
小宮山 美雪 (若草Jr. B. C.)	× 12-21 8-21	× 10-21 15-21		3

女子シングルス6年 Hブロック	片山	菅田	馬場	順位
片山 璃昴 (Teamさくらんぼジュニア)		○ 21- 3 21- 3	○ 21-17 21-11	1
菅田 弥月 (NP神奈川)	× 3-21 3-21		× 5-21 7-21	3
馬場 悠月 (大清水)	× 17-21 11-21	○ 21- 5 21- 7		2

戻る

女子シングルス5年 決勝トーナメント

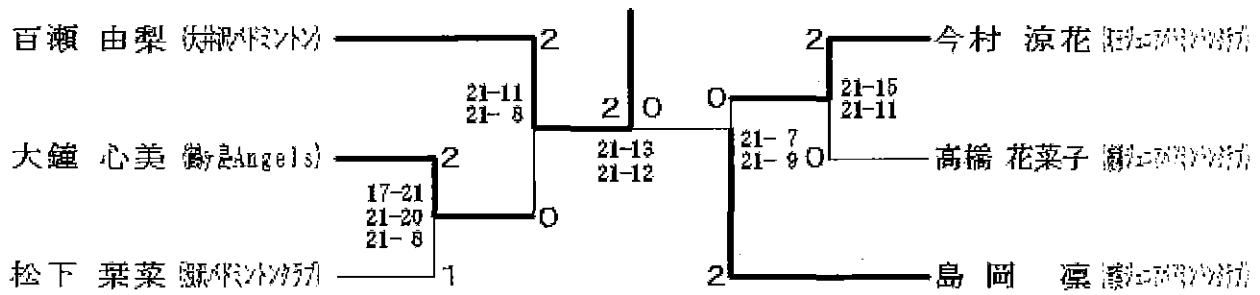

戻る

女子シングルス5年 Aブロック	百瀬	佐々木	村上	峰尾	順位
百瀬 由梨 (大井沢バドミントン)		○ 21- 1 21- 2	○ 21- 2 21- 1	○ 21-10 21- 5	1
佐々木 芙実子 (青葉ジュニアバドミントン クラブ)	× 1-21 2-21		○ 21-10 18-21 21-16	× 19-21 8-21	3
村上 葵 (Teamさくらんぼジュニア)	× 2-21 1-21	× 10-21 21-18 16-21		× 10-21 14-21	4
峰尾 日菜花 (若草 Jr. B. C.)	× 10-21 5-21	○ 21-19 21- 8	○ 21-10 21-14		2

女子シングルス5年 Bブロック	坂本	川口	今村	島岡	順位
坂本 みゆき (たなしMAX Jr.)		○ 21- 7 21- 9	× 21-15 16-21 13-21	× 6-21 2-21	3
川口 詩月 (汲沢バドミントンクラブ)	× 7-21 9-21		× 15-21 14-21	× 4-21 4-21	4
今村 梨花 (ひらつかジュニアバドミ ントンクラブ)	○ 15-21 21-16 21-13	○ 21-15 21-14		× 4-21 3-21	2
島岡 凜 (青葉ジュニアバドミントン クラブ)	○ 21- 6 21- 2	○ 21- 4 21- 4	○ 21- 4 21- 3		1

女子シングルス5年 Cブロック	田部井	雲岡	今村	順位
				3

田部井 実梨 (若草 J r. B. C.)		×	×	
		17-21 14-21	14-21 12-21	
雲岡 はな (青葉ジュニアバドミントンクラブ)	○ 21-17 21-14		×	2
			11-21 15-21	
今村 涼花 (町田ジュニアバドミントンクラブ)	○ 21-14 21-12	○ 21-11 21-15		1

女子シングルス5年 Dブロック	森	松下	松本	順位
森 陽菜 (鶴ヶ島 Angels)		×	○	2
		13-21 20-21	21-13 21-17	
松下 栞菜 (汲沢バドミントンクラブ)	○ 21-13 21-20		○ 21-14 21-11	1
松本 結花 (大清水)	×	×		3
	13-21 17-21	14-21 11-21		

女子シングルス5年 Eブロック	大鐘	橋本	柴田	順位
大鐘 心美 (鶴ヶ島 Angels)		○	○	1
		21- 6 21- 8	21- 9 21-16	
橋本 花音 (大清水)	×		×	3
	6-21 8-21		8-21 9-21	
柴田 花 (汲沢バドミントンクラブ)	×	○		2
	9-21 16-21	21- 8 21- 9		

女子シングルス5年 Fブロック	松本	藤原	高橋	順位
松本 蘭白 (大和ジュニア)		×	×	3
		10-21 14-21	6-21 9-21	
藤原 詩歩 (鶴ヶ島 Angels)	○ 21-10 21-14		×	2
			8-21 11-21	
高橋 花菜子 (綾瀬ジュニアバドミントンクラブ)	○ 21- 6 21- 9	○ 21- 8 21-11		1

戻る

女子シングルス4年 決勝トーナメント

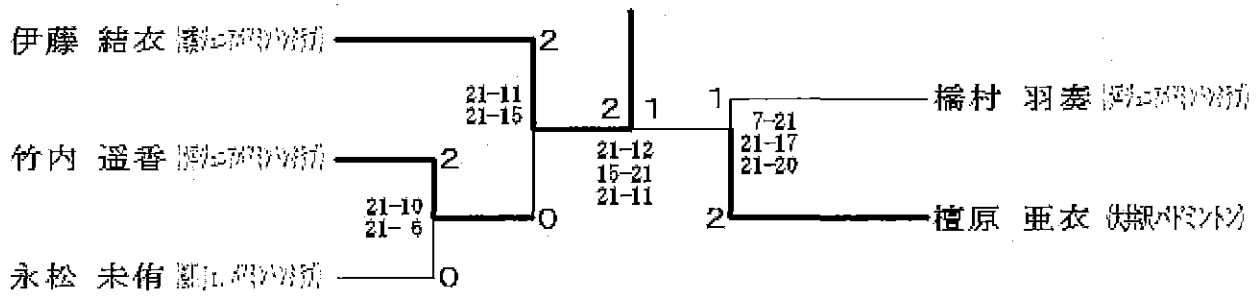

戻る

女子シングルス4年 Aブロック	林	柴崎	伊藤	齊田	順位
林 夏波 (鶴ヶ島Angels)		×	×	○	3
柴崎 愛花 (松戸六実ジュニア)	○		×	○	2
伊藤 結衣 (青葉ジュニアバドミントンクラブ)	○	○		○	1
齊田 真歩 (綾瀬ジュニアバドミントンクラブ)	×	×	×		4

女子シングルス4年 Bブロック	佐々木	松浦	檀原	順位
佐々木 優華 (綾瀬ジュニアバドミントンクラブ)		○	×	2
松浦 実乃亜 (汲沢バドミントンクラブ)	×		×	3
檀原 亜衣 (大井沢バドミントン)	○	○		1

女子シングルス4年 Cブロック	橋村	下田	藤澤	順位
橋村 羽奏 (小平ジュニアバドミントンクラブ)		○	○	1
下田 彩葉 (Teamさくらんぼジュニア)	×		×	3

藤澤 未菜 (汲沢バドミントンクラブ)	× 19-21 19-21	○ 21-14 12-21 21-13		2
------------------------	---------------------	------------------------------	--	---

女子シングルス4年 Dブロック	永松	桜井	小林	順位
永松 未侑 (桜川Jr. バドミントンクラブ)		○ 21- 7 21- 7	○ 21-17 21-14	1
桜井 鈴乃 (汲沢バドミントンクラブ)	× 7-21 7-21		× 12-21 7-21	3
小林 朱莉 (町田ジュニアバドミントンクラブ)	× 17-21 14-21	○ 21-12 21- 7		2

女子シングルス4年 Eブロック	近藤	岡田	竹内	順位
近藤 帆乃佳 (若草Jr. B. C.)		○ 21- 9 21-15	× 7-21 5-21	2
岡田 美佳 (NP神奈川)	× 9-21 15-21		× 0- 2	3
竹内 遥香 (小平ジュニアバドミントンクラブ)	○ 21- 7 21- 5	○ 2- 0		1

戻る

女子シングルス3年以下 決勝トーナメント

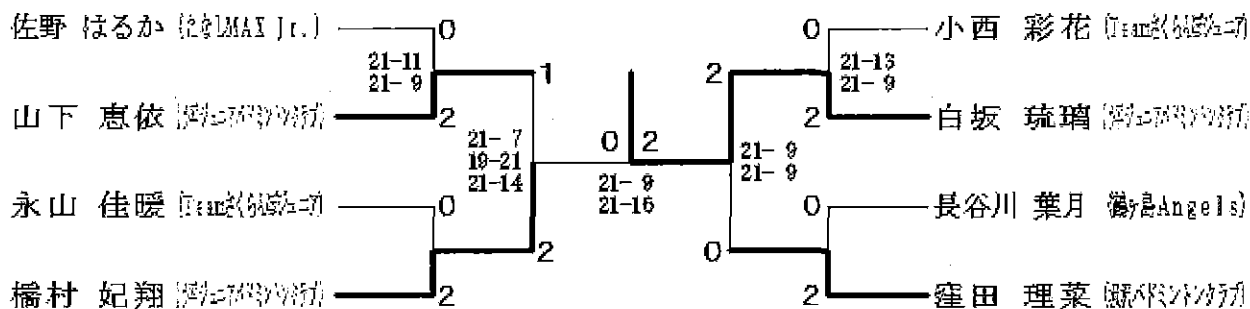

戻る

女子シングルス3年以下 Aブロック	村上	佐野	神本	関	順位
村上 さくら (Teamさくらんぼジュニア)		× 12-21 13-21	× 20-21 19-21	○ 21-11 21-7	3
佐野 はるか (たなしMAX Jr.)	○ 21-12 21-13		○ 21-7 21-12	○ 21-7 21-10	1
神本 真風 (汲沢バドミントンクラブ)	○ 21-20 21-19	× 7-21 12-21		○ 21-12 21-8	2
関 颯華 (綾瀬ジュニアバドミントンクラブ)	× 11-21 7-21	× 7-21 10-21	× 12-21 8-21		4

女子シングルス3年以下 Bブロック	松浦	窪田	北島	順位
松浦 歌音 (小平ジュニアバドミントンクラブ)		× 18-21 6-21	○ 21-7 21-6	2
窪田 理菜 (汲沢バドミントンクラブ)	○ 21-18 21-6		○ 21-4 21-10	1
北島 汐遥 (綾瀬ジュニアバドミントンクラブ)	× 7-21 6-21	× 4-21 10-21		3

女子シングルス3年以下 Cブロック	北島	藤原	小西	順位
北島 琳 (綾瀬ジュニアバドミントンクラブ)		× 5-21 5-21	× 6-21 11-21	3
藤原 れな (大清水)	○ 21-5 21-5		× 17-21	2

			21-17 8-21	
小西 彩花 (Teamさくらんぼジュニア)	○ 21- 6 21-11	○ 21-17 17-21 21- 8		1

女子シングルス3年以下 Dブロック	松本	靱井	橋村	順位
松本 羽珠 (大和ジュニア)		○ 21-17 21- 8	× 3-21 3-21	2
靱井 祐美子 (綾瀬ジュニアバドミントンクラブ)	× 17-21 8-21		× X-	3
橋村 妃翔 (小平ジュニアバドミントンクラブ)	○ 21- 3 21- 3	○ - X		1

女子シングルス3年以下 Eブロック	永山	清水	石坂	順位
永山 佳暖 (Teamさくらんぼジュニア)		○ 21-16 21- 6	○ 21-14 21-10	1
清水 励菜 (OCEAN)	× 16-21 6-21		× 15-21 12-21	3
石坂 朱 (綾瀬ジュニアバドミントンクラブ)	× 14-21 10-21	○ 21-15 21-12		2

女子シングルス3年以下 Fブロック	北條	大附	白坂	順位
北條 花奈 (綾瀬ジュニアバドミントンクラブ)		× 4-21 17-21	× 4-21 7-21	3
大附 美翔 (NP神奈川)	○ 21- 4 21-17		× 6-21 12-21	2
白坂 琉璃 (小平ジュニアバドミントンクラブ)	○ 21- 4 21- 7	○ 21- 6 21-12		1

女子シングルス3年以下 Gブロック	大竹	長谷川	七澤	順位
大竹 優笑 (ひらつかジュニアバドミントンクラブ)		× 20-21 21-13 17-21	× 13-21 18-21	3
				1

長谷川 葉月 (鶴ヶ島Angels)	○ 21-20 13-21 21-17		○ 21- 4 21- 4	
七澤 芽唯 (Teamさくらんぼジュニア)	○ 21-13 21-18	× 4-21 4-21		2

女子シングルス3年以下 Hブロック	京野	山下	藤澤	順位
京野 梨心 (大和ジュニア)		× 14-21 14-21	× 17-21 6-21	3
山下 恵依 (小平ジュニアバドミントンクラブ)	○ 21-14 21-14		○ 14-21 21- 8 21- 6	1
藤澤 加菜 (汲沢バドミントンクラブ)	○ 21-17 21- 6	× 21-14 8-21 6-21		2

戻る

女子ダブルス6年 決勝トーナメント

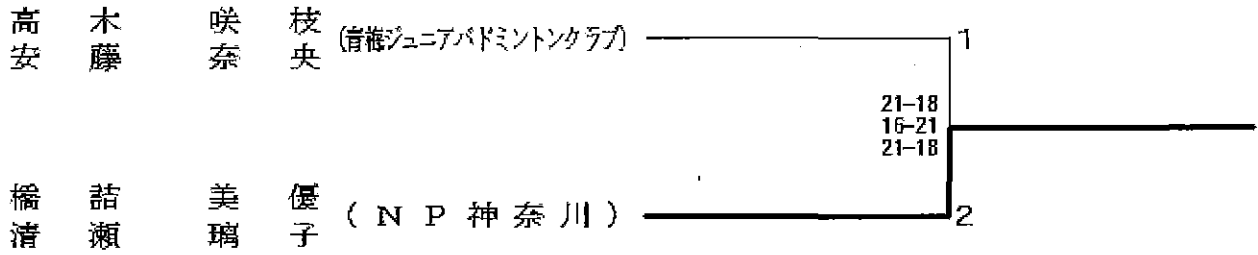

戻る

女子ダブルス6年 Aブロック	佐野 山本	福村 鈴木	高橋 品川	高木 安藤	順位
佐野 真奈花 山本 一穂 (鶴ヶ島Angels)		○ 21-16 21-7	○ 21-14 21-16	× 20-21 21-8 17-21	2
福村 亜実 鈴木 春花 (若草Jr. B. C.)	× 16-21 7-21		× 15-21 12-21	× 6-21 7-21	4
高橋 理帆 品川 凜緒 (ひらつかジュニアバドミントンクラブ)	× 14-21 16-21	○ 21-15 21-12		× 14-21 21-19 14-21	3
高木 咲枝 安藤 奈央 (青梅ジュニアバドミントンクラブ)	○ 21-20 8-21 21-17	○ 21-6 21-7	○ 21-14 19-21 21-14		1

女子ダブルス6年 Bブロック	橋詰 清瀬	富塚 岡部	今泉 遠田	順位
橋詰 美優 清瀬 璃子 (NP神奈川)		○ 21-10 21-19	○ 21-11 21-16	1
富塚 蘭 岡部 瑠夏 (町田ジュニアバドミントンクラブ)	× 10-21 19-21		○ 21-11 21-14	2
今泉 紗菜 遠田 真由 (鶴ヶ島Angels)	× 11-21 16-21	× 11-21 14-21		3

戻る

女子ダブルス4年 決勝トーナメント

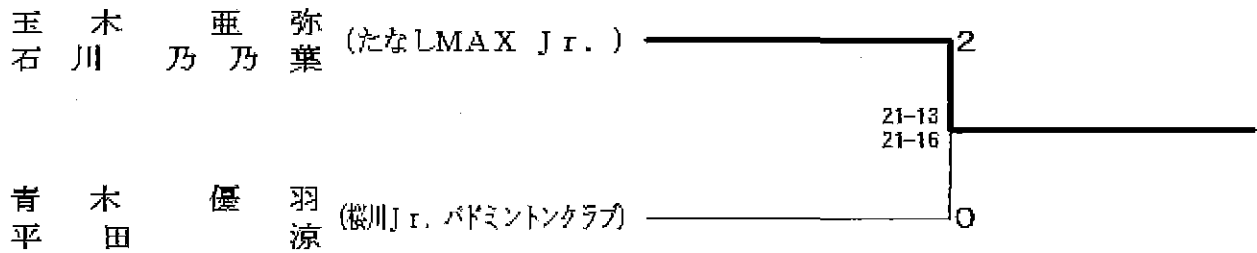

戻る

女子ダブルス4年 Aブロック	高松 鈴木	星野 青柳	玉木 石川	順位
高松 未夢 鈴木 優音 (桜川 Jr. バドミントンクラブ)		× 8-21 7-21	× 9-21 11-21	3
星野 雅 青柳 琴葉 (若草 Jr. B. C.)	○ 21- 8 21- 7		× 15-21 20-21	2
玉木 亜弥 石川 乃乃葉 (たなしMAX Jr.)	○ 21- 9 21-11	○ 21-15 21-20		1

女子ダブルス4年 Bブロック	大鐘 大塚	青木 平田	中村 上野	順位
大鐘 優菜 大塚 咲愛 (鶴ヶ島 Angels)		× 10-21 16-21	× 18-21 21-15 17-21	3
青木 優羽 平田 涼 (桜川 Jr. バドミントンクラブ)	○ 21-10 21-16		○ 21-16 21- 7	1
中村 希 上野 凜 (青葉ジュニアバドミントンクラブ)	○ 21-18 15-21 21-17	× 16-21 7-21		2

戻る